

Tempo 18,5 x 31 tuile plate



Un caractère authentique

Tempo 18,5 x 31 tuile plate

Le format et les coloris permettent de garder le caractère authentique des anciennes demeures. Les différents accessoires soulignent les spécificités de chaque région.

Tuile plate.

La mise en œuvre doit être conforme aux prescriptions du DTU 40.23.

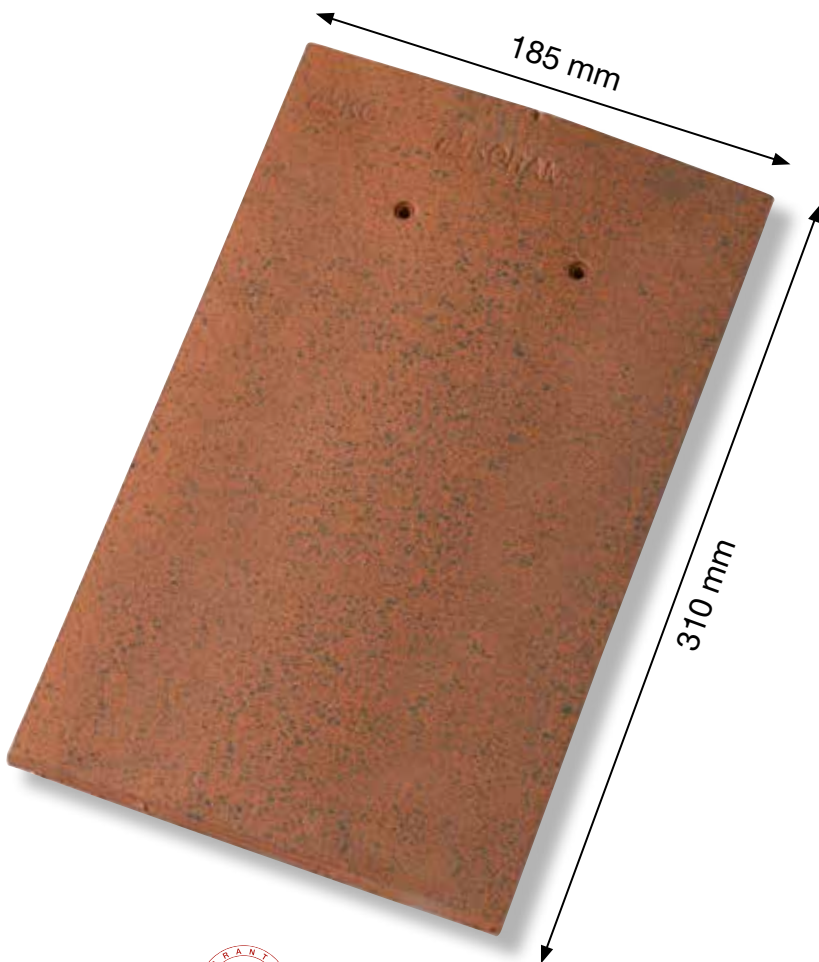

Les produit

- > Argile de qualité haut de gamme
- > Alignement facile grâce au trait de centrage
- > Tenons d'accrochage pleine masse
- > Gain de 20 tuiles par m² par rapport à une tuile plate traditionnelle

Pose à joints croisés

Format	18,5 x 31 cm	
Épaisseur	11 -13 - 11 mm	
Recouvrement	Lattage	Quantité au m ²
7 cm	120 mm	45
8 cm	115 mm	47
9 cm	110 mm	49
Classe de relief/certification closoir	G0	
Tolérance dimensionnelle	± 2 %	
Poids de la tuile	± 1,5 kg	
Poids au m ²	± 68 - 71 - 74 kg	
Quantité par palette	576 (≈13 m²)	
Poids brut par palette	± 890 kg	

Nos produits sont conformes à la norme NF EN 1304 concernant l'aspect, les caractéristiques géométriques, la résistance à la rupture par flexion, l'imperméabilité (classe 1), la résistance au gel (méthode E).

Des contrôles ont lieu à tous les stades de la fabrication par notre laboratoire.



Nuancé



Patiné Bourgogne



Patiné Champagne



Saint-Jean



Ardoisé

Tuile et accessoires disponibles

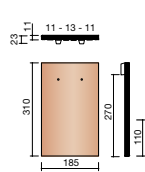

ETEM 0000
Tuile

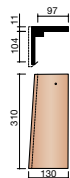

ETEM 7080
Demi-tuile
à rabat G

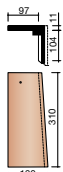

ETEM 7090
Demi-tuile
à rabat D

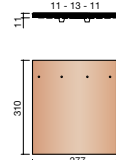

ETEM 8020
Tuile et demie

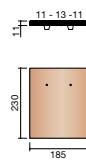

ETEM 8100
Tuile de doublis

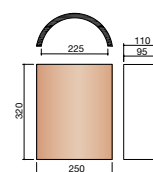

E000 1400
Faitière 1/2 ronde
sans emboîtement

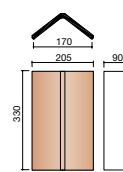

E000 2900
Faitière angulaire
sans emboîtement

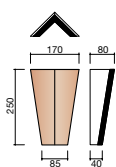

E000 3700
Arêtier cornier

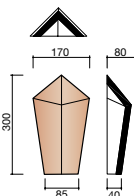

E000 3710
About arêtier
cornier

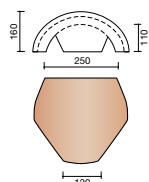

E000 5321
Rencontre 3D
1 faitière 1/2 ronde
et 2 arêtiers cornier

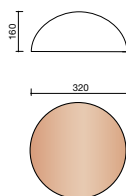

E000 5323
Rencontre borgne
sans trou

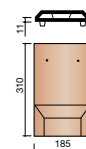

ETEM 8600
Tuile châtière
(ventilation 24 cm²)
(0,08 pc / m² projeté) ❖

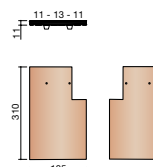

ETEM 8680
Paire de tuiles
sous-châtière

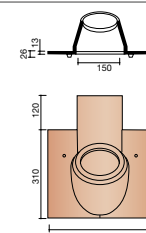

ETEM 8770
Tuile à douille
Ø 160 mm
(176 cm²)

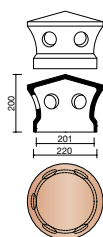

M000 8780
Lanterne
Ø 160 mm

Type de pose

Cotations sur rampant

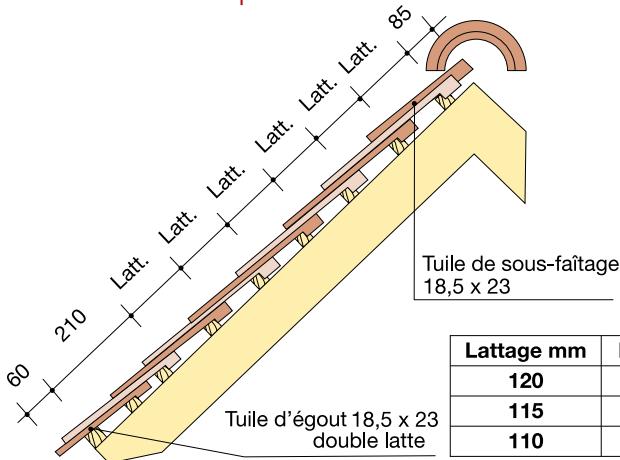

Lattage mm	Nombre/m ²	ml lattes/m ²
120	45,0	8,3
115	47,0	8,7
110	49,0	9,1

Rive débordante : pose avec demi-tuile ou tuile et demie

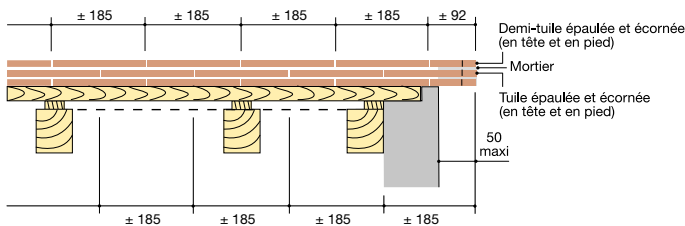

NB : toutes les cotes sont exprimées en mm.

Rive à rabat : pose avec demi-tuiles à rabat gauche et droite

Les rabats se posent un rang sur deux



Tableau des pentes

(rampants jusqu'à 8 ml de projection horizontale). Pentes minimales d'utilisation (mesurées sur le support). Il est toujours conseillé de s'éloigner des minima.

		SANS ÉCRAN					
		Zone 1*		Zone 2*		Zone 3*	
Situation du site*		$r \geq 8 \text{ cm}$		$r \geq 7 \text{ cm}$		$r \geq 8 \text{ cm}$	
		%	deg.	%	deg.	%	deg.
Protégé		70	35,00	80	38,70	70	35,00
Normal		80	38,70	90	42,00	100	45,00
Exposé		100	45,00	110	47,70	120	50,20

		AVEC ÉCRAN					
		Zone 1*		Zone 2*		Zone 3*	
Situation du site*		$r \geq 8 \text{ cm}$		$r \geq 7 \text{ cm}$		$r \geq 8 \text{ cm}$	
		%	deg.	%	deg.	%	deg.
Protégé		60	31,00	70	35,00	70	35,00
Normal		70	35,00	80	38,70	85	40,40
Exposé		85	40,40	95	43,50	105	46,40

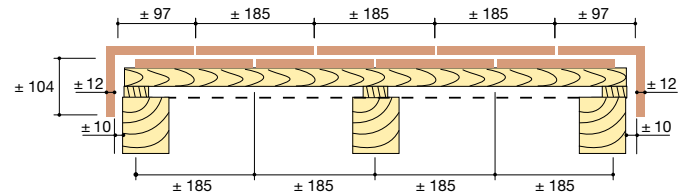
r = recouvrement minimal des tuiles.

* Pour la définition du site, se reporter au DTU. Pour les zones, voir carte ci-contre.

Zones climatiques



- Zone 1 : au-dessous de 200 m
- Zone 2 : entre 200 m et 500 m
- Zone 3 : au-dessus de 500 m

Nos réalisations



Tempo 18,5 x 31 - Nuancé



Tempo 18,5 x 31 - Nuancé



Tempo 18,5 x 31 - Ardoisé



Tempo 18,5 x 31 - Nuancé

Une offre pour toutes les toitures

40 modèles de tuiles, plus de 210 coloris.

Tuiles plates Aléonard Saint-Vincent, Pontigny, Esprit Patrimoine, Monuments Historiques, Émaillées ● **Tuiles plates** 18 x 38 Écaille Patina-Vieux vinzel, 18 x 38 Écaille, 16 x 38 Écaille, **Tempo**, Plate 301 17 x 27, Rustica 17 x 27, Gayane 17 x 27 ● **Tuiles contemporaines** Prima, Ultima TFP®, Elfino ● **Tuiles à aspect plat** Nueva, Actua, Actua Duplex, Datura, Lisséa, Vauban 2 Droite, Vauban 2 Écaille ● **Tuiles à onde douce** Opalys, Jura Nova, JPV 2, Alegra, Panne, Panne TFP, VHV V, OVH V, Galbée 401, Vieille Panne 451, Tempête 18, Tempête 993, Tempête 44 ● **Tuiles à côte** Optima, Méga S, Tradi 12, Losangée, Standard S ● **Tuiles à fort galbe** Kanal 10, Romane 1.2.

Demandez conseil à votre revendeur.

Une gamme complète d'accessoires techniques



NATUREL. Nos tuiles terre cuite sont issues de la nature et élaborées dans le plus grand respect de ses ressources, offrant une solution durable, authentique et esthétique pour la construction de maisons d'habitation. Les tuiles en terre cuite disposent d'une FDES (Fiche de Déclaration Environnementale et Sanitaires). Elles s'inscrivent ainsi parfaitement dans la démarche HQE® (Haute Qualité Environnementale).

Wienerberger S.A.S
8, rue du Canal - Achenheim
67087 Strasbourg Cedex 2
Tél. 03 90 64 64 64
Fax 03 90 64 64 61

Toutes nos solutions
sur wienerberger.fr

