

Koramic

Plate 18 x 38 Écaille tuile plate



Des coloris au tempérament de feu

2 nouveaux coloris

Plate 18 x 38 Écaille tuile plate

Les formats et les coloris permettent toutes les combinaisons et s'adaptent à tous les styles de construction.

Tuile plate.

La mise en œuvre doit être conforme aux prescriptions du DTU 40.23.



Les produit

- > Facilité de pose grâce au trait de centrage
- > Tenons d'accrochage pleine masse, garantie de la durabilité
- > Lignes de rive également en coupe écaille pour une parfaite esthétique

Pose à joints croisés

Format	18 x 38 cm	
Épaisseur	14 mm	
Recouvrement	Lattage	Quantité au m ²
7 cm	155 mm	36
8 cm	150 mm	37
9 cm	145 mm	38
Classe de relief/certification closoir	G0	
Tolérance dimensionnelle	± 2 %	
Poids de la tuile	± 2,1 kg	
Poids au m ²	± 76 - 78 - 80 kg	
Quantité par palette	432 (≈12 m²)	
Poids brut par palette	± 927 kg	

Les caractéristiques certifiées par la marque  Tuiles de terre cuite sont l'aspect, les caractéristiques géométriques, la résistance à la rupture par flexion, l'imperméabilité (classe 1), la résistance au gel (selon NF EN 539-2). Ces caractéristiques sont fixées par la norme NF EN 1304. Des contrôles ont lieu à tous les stades de la fabrication par notre laboratoire et périodiquement par un laboratoire officiel extérieur comme le prévoit la marque NF.



AFNOR Certification
11, rue Francis de Pressensé
93571 LA PLAINE SAINT-DENIS Cedex

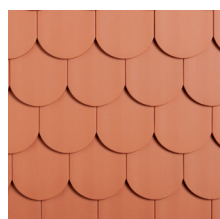

Rouge



Nuancé



Cuivre



Brun



Ardoisé



Patiné rustique



Patiné Antique



Patiné vieilli

Le caractère naturel des produits de terre cuite induit obligatoirement la possibilité de teintes nuancées. Il est donc recommandé de mélanger plusieurs palettes au moment de la pose.

Tuile et accessoires disponibles

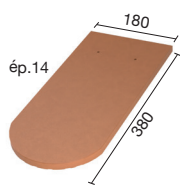

EPE18 0000
Tuile

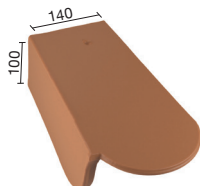

EPE18 7080
Tuile à rabat G
(3,3 au ml)

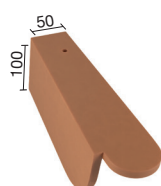

EPE18 7020
Demi-tuile à rabat G
(3,3 au ml)

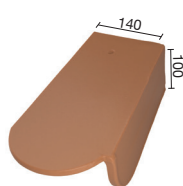

EPE18 7090
Tuile à rabat D
(3,3 au ml)

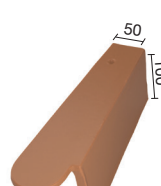

EPE18 7030
Demi-tuile à rabat D
(3,3 au ml)

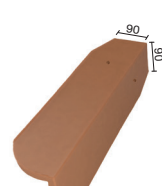

EPE18 7040
Demi-tuile à rabat
G + D ❶
(3,3 au ml)

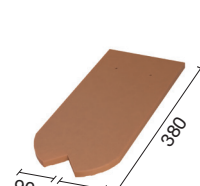

EPE18 8010
Demi-tuile
D + G
(prédécoupée)
(3,3 au ml)

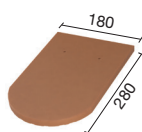

EPE18 8100
Tuile de sous-faîtage
(5,5 au ml)

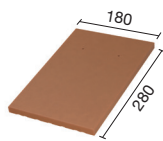

EPE18 8300
Tuile d'égout
(5,5 au ml)

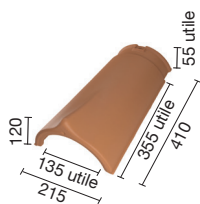

E000 0900
Faîtière-arêtier
galbé
(2,8 au ml)

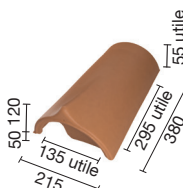

E000 0910
About faîtière
galbée début

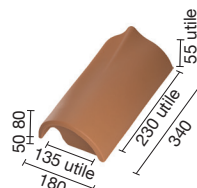

E000 0920
About faîtière
galbée fin

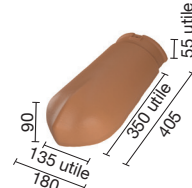

E000 0960
About arêtier
galbé

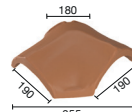

E000 5350
Rencontre
3D mâle

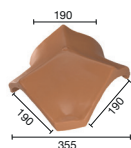

E000 5352
Rencontre
3D femelle

Dessin
non disponible

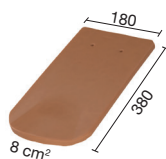

EPE18 8610
Tuile chatière
(8 cm²)
(0,25 pc / m² projeté) ❖

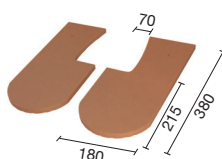

EPE18 8680
Paire de tuiles
sous-chatière

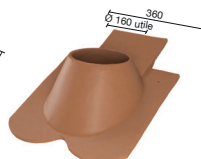

EPE18 8770 *
Tuile à douille
Ø 160 mm
(176 cm²)

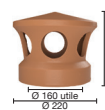

M000 8780 *
Lanterne
Ø 160 mm

Type de pose

Cotations sur rampant

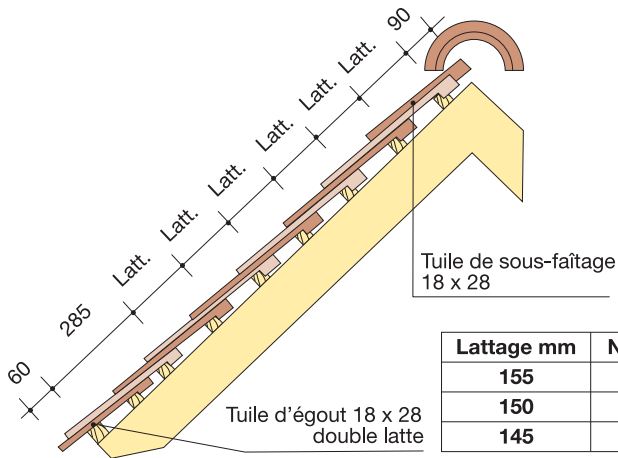

Lattage mm	Nombre/m ²	ml lattes/m ²
155	36,0	6,5
150	37,0	6,7
145	38,0	6,9

Rives à rabat : pose avec tuile à rabat et demi-tuile à rabat (intercaler un rabat et un demi-rabat)

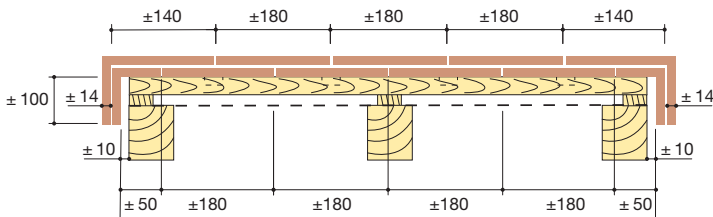

Rives à rabat : pose avec demi/tuile rabat G/D (pour coloris Patiné antique et Patiné vieilli)

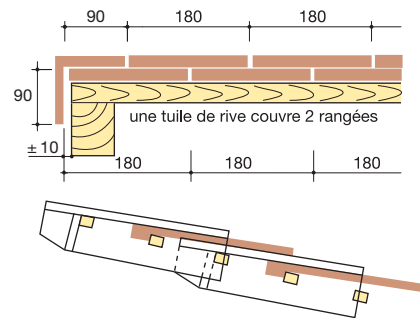

NB : toutes les cotes sont exprimées en mm.

Tableau des pentes

(rampants jusqu'à 8 ml de projection horizontale). Pentes minimales d'utilisation (mesurées sur le support). Il est toujours conseillé de s'éloigner des minima.

Situation du site*	SANS ÉCRAN											
	Zone 1*		Zone 2*		Zone 3*							
	r ≥ 8 cm	r ≥ 7 cm	r ≥ 8 cm	r ≥ 7 cm	r ≥ 9 cm	r ≥ 8 cm						
	%	deg.	%	deg.	%	deg.	%	deg.	%	deg.	%	deg.
Protégé	70	35,00	80	38,70	70	35,00	80	38,70	80	38,70	90	42,00
Normal	80	38,70	90	42,00	90	42,00	100	45,00	100	45,00	100	47,70
Exposé	100	45,00	110	47,70	110	47,70	120	50,20	115	49,00	125	51,30

Situation du site*	AVEC ÉCRAN											
	Zone 1*		Zone 2*		Zone 3*							
	r ≥ 8 cm	r ≥ 7 cm	r ≥ 8 cm	r ≥ 7 cm	r ≥ 9 cm							
	%	deg.	%	deg.	%	deg.	%	deg.	%	deg.		
Protégé	60	31,00	70	35,00	60	31,00	70	35,00	70	35,00	80	38,70
Normal	70	35,00	80	38,70	80	38,70	85	40,40	85	40,40	95	43,50
Exposé	85	40,40	95	43,50	95	43,50	105	46,40	100	45,00	110	47,70

r = recouvrement minimal des tuiles.

* Pour la définition du site, se reporter au DTU. Pour les zones, voir carte ci-contre.

Zones climatiques

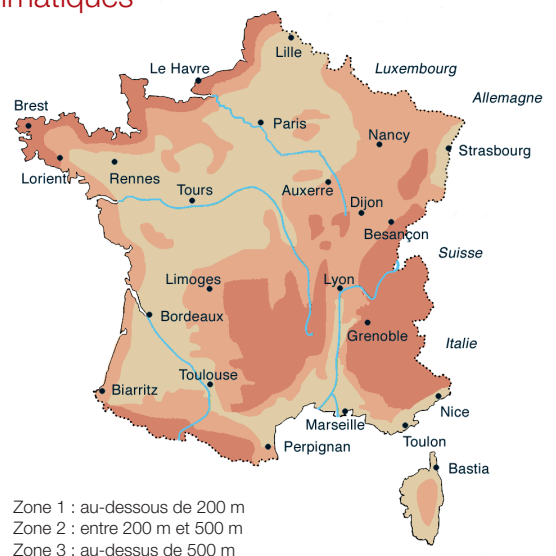

- Zone 1 : au-dessous de 200 m
- Zone 2 : entre 200 m et 500 m
- Zone 3 : au-dessus de 500 m

Nos réalisations



Plate 18 x 38 Écaille - Rouge



Plate 18 x 38 Écaille - Patiné vieilli



Plate 18 x 38 Écaille - Nuancé

Une offre pour toutes les toitures

40 modèles de tuiles, plus de 210 coloris.

Tuiles plates Aléonard Saint-Vincent, Pontigny, Esprit Patrimoine, Monuments Historiques, Émaillées ● **Tuiles plates, 18 x 38 Écaille**, 16 x 38 Écaille, Tempo, Plate 301 17 x 27, Rustica 17 x 27, Gayane 17 x 27 ● **Tuiles contemporaines** Elfino, Ultima TFP®, Prima, ● **Tuiles à aspect plat** Nueva, Actua, Actua Duplex, Datura, Lisséa, Vauban 2 Droite, Vauban 2 Écaille ● **Tuiles à onde douce** Opalys, Jura Nova, JPV 2, Alegria, Panne TFP, VHV V, OVH V, Galbée 401, Vieille Panne 451, Tempête 18, Tempête 993, Tempête 44 ● **Tuiles à côte** Optima, Méga S, Tradi 12, Losangée, Standard S ● **Tuiles à fort galbe** Kanal 10, Romane 1.2.

Demandez conseil à votre revendeur.

Une gamme complète d'accessoires techniques

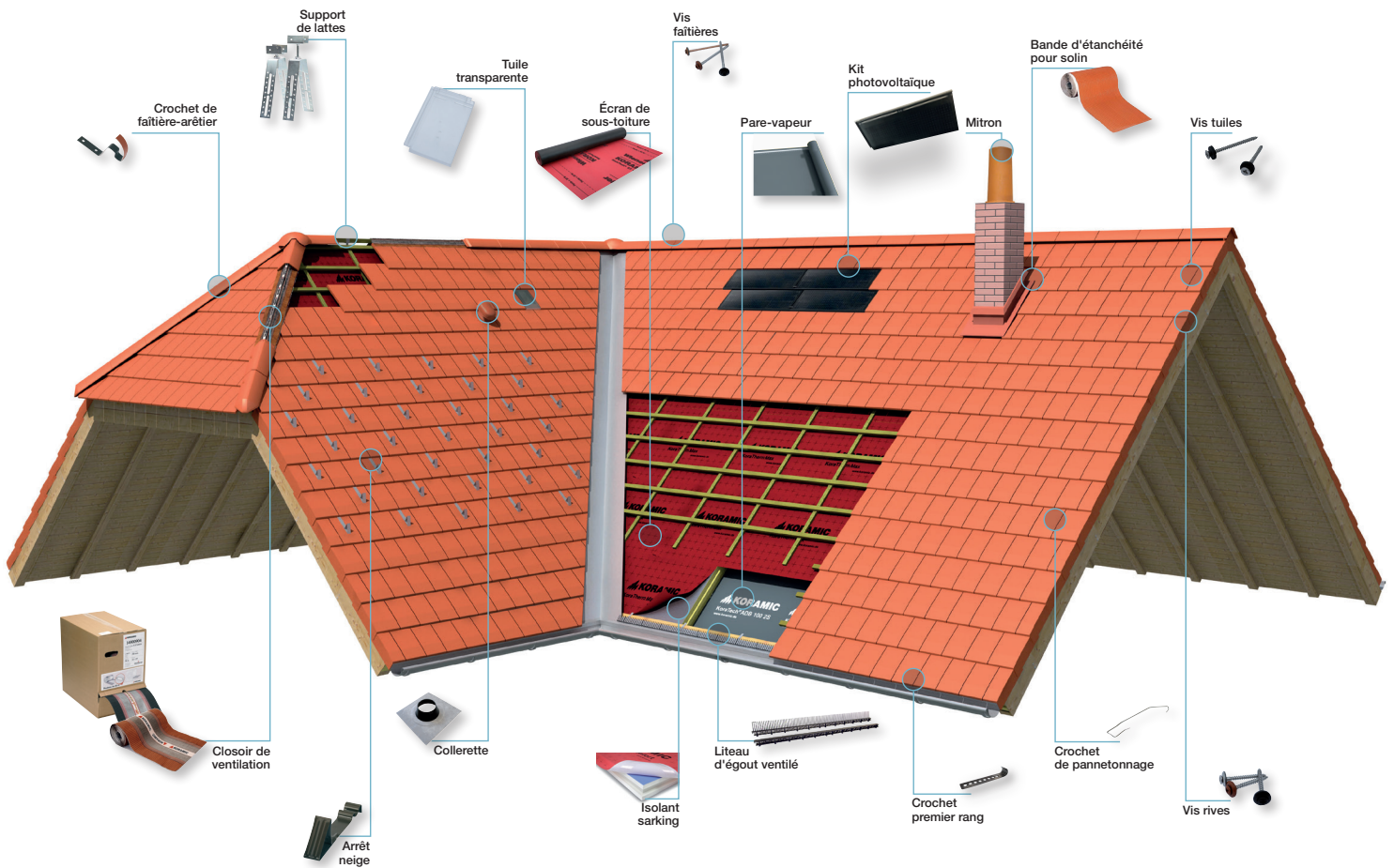

NATUREL. Nos tuiles terre cuite sont issues de la nature et élaborées dans le plus grand respect de ses ressources, offrant une solution durable, authentique et esthétique pour la construction de maisons d'habitation. Les tuiles en terre cuite disposent d'une FDES (Fiche de Déclaration Environnementale et Sanitaires). Elles s'inscrivent ainsi parfaitement dans la démarche HQE® (Haute Qualité Environnementale).

Wienerberger S.A.S
8 rue du canal – CS 30002
67204 Achenheim
Tél. 03 90 64 64 64
Fax 03 90 64 64 61

Toutes nos solutions
sur wienerberger.fr

